

**Kompresszor 100l 1800W 230V
V2**



Használati utasítás

FIGYELEM !!!

A termékek folyamatos fejlesztése miatt a kézikönyvben szereplő fényképek és rajzok illusztrációk, és eltérhetnek a megvásárolt árutól.

Ezek a különbségek nem képezhetik a követelés alapját.



Tartálykapacitás: 100L

Teljesítmény: 2 LE

Kapacitás: 390L/min

Max. PS 9 Bar

Névleges feszültség: 230V, 50Hz

Zajszint: 92 dB (A)

FIGYELEM !!!

A készülék használatakor a sérülések és károk megelőzése érdekében tartsa be a biztonsági utasításokat. Olvassa el figyelmesen a kezelési útmutatót. Az utasításokat és a tippeket őrizze meg, hogy bármikor hivatkozhatson rájuk. Ha átadja a készüléket másnak, adja át neki is a kezelési útmutatót. Nem vállalunk felelősséget az olyan balesetekért vagy károkért, amelyek a következők be nem tartása miatt következnek be ezeket a biztonsági utasításokat.

Biztonsági tippek

- Fordítson különös figyelmet a kompresszor mozgó alkatrészeire, működés közben semmilyen körülmények között ne érintse meg azokat.
- Soha ne használja a kompresszort védőburkolatok nélkül.
- Mindig viseljen megfelelő munkaruházatot. Ne viseljen laza ruházatot vagy ékszereket, mert azok beakadhatnak a gép mozgó részeibe. A szabadban végzett munka során gumikesztyű és csúszásmentes lábbeli használata ajánlott. Hosszú haj esetén használjon hajhálót.
- Védje magát az áramütéstől. Kerülje a test érintkezését földelt részekkel, például csövekkel, fűtőtestekkel, kályhával, hűtőszekrényekkel.
- Ha a készüléket nem használja, vagy szervizelés közben kihúzza a dugót a konnektorból.
- Megakadályozza a készülék véletlen bekapcsolását.
- Amikor nem használja, a kompresszort száraz és zárt helyen, gyermekek elől elzárva tárolja.
- A munkahelyi rend fenntartása. A rendetlenség balesetekhez vezethet.
- Tartsa távol a gyermekeket a készüléktől! Ne engedje, hogy mások mozgatják a kompresszort vagy a kábelt, tartsa őket távol a munkaterülettől.

- Ne használja a kábelt más célra. Ne hordozza a készüléket a kábelnél fogva, és ne húzza a kábelt, amikor kihúzza a dugót a konnektorból. Védje a kábelt a hőtől, az olajtól és az éles szélektől.

- Gondoskodjon a kompresszorról - Ne feledje, hogy a kompresszort mindig tisztán tartsa.

- Kövesse a karbantartási szabályokat. Rendszeresen ellenőrizze a csatlakozót és a kábelt, és ha sérült, javíttassa meg hivatalos szervizzel. Rendszeresen ellenőrizze a hosszabbítókábeleket, és cserélje ki a sérülteket.

- Ha szabadban dolgozik, csak megfelelően megjelölt hosszabbítót használjon.

- Folyamatosan figyelemmel kell kísérnie a munkát. Bölcsen járjon el.

- Ellenőrizze a készüléket az esetleges meghibásodások miatt. Mielőtt újra használná a kompresszort, gondosan

Ellenőrizze a biztonsági berendezéseket és a kissé sérült alkatrészeket, hogy azok megfeleljenek a helyes és tervezett funkciójuknak. Ellenőrizze, hogy a mozgó alkatrészek tökéletesen működnek-e, nem akadnak-e el és nem sérültek-e meg. Minden alkatrészt össze kell szerelni, hogy a berendezés biztonsága biztosított legyen.

A sérült biztonsági elemeket azonnal meg kell javíttatni egy szervizközpontban.

A sérült gombokat ki kell cserélni - ne használjon olyan készülékeket, amelyeknél a kapcsoló nem kapcsolható be vagy ki.

- FIGYELEM!!! Saját biztonsága érdekében csak a gyártó által ajánlott tartozékokat és tartozékokat használjon. A használati utasításban nem ajánlott tartozékok használata veszélyes lehet az Ön számára.

- A kompresszor használatakor viseljen fülvédőt.

- Ha a tápkábel megsérült, a kockázat elkerülése érdekében szerviztechnikusnak kell kicserélnie.

- A kompresszor által beszívott gázoknak vagy gőzöknek szennyeződésektől mentesnek kell lenniük, mivel ezek a kompresszorban gyulladáshoz vagy robbanáshoz vezethetnek.

- A kompresszort a megfelelő feszültséggel kell táplálni, amely megfelel a típustábla.

- Soha ne használja a kompresszort, ha bármilyen sérülést talál.

- Ne használjon oldószereket, benzint stb. a kompresszor műanyag részeinek tisztításához.

- A kompresszort földelni kell, hogy megvédje a felhasználót az áramütéstől.

- Ha hosszabbító kábelt használ, győződjön meg róla, hogy a kábel megfelelő méretű. A hosszabbító kábelnek jó állapotúnak, sérülésmentesnek és megfelelő keresztmetszetűnek kell lennie.

FIGYELEM

Az áramütés elkerülése érdekében olyan hosszabbítót használjon, amely jó állapotban van, és

nem sérült, illetve nem látható sérülés jelei a kompresszoron. Minden használat előtt ellenőrizze a hosszabbító kábel állapotát. Ne használja a hosszabbító kábelt víz vagy más elektromosan vezető folyadékok közelében.



Telepítés

Vegye ki a kompresszort a dobozból (1. ábra), és ellenőrizze, hogy minden alkatrész sértetlen-e. Ellenőrizze, hogy az elem nem sérült-e meg szállítás közben, majd folytassa a beszerelést. A következő lépés a kerekek és a gumipárnák felszerelése, ha még nincsenek felszerelve (2. ábra). Légrugós kerekek esetén a gumiabroncsok nyomásának 1,6 barnak (24 psi) kell lennie. Helyezze a kompresszort egy legfeljebb 10 fokos dőlésszögű, vízszintes felületre (3. ábra), egy jól szellőztetett szobák. Győződjön meg arról, hogy a kompresszor stabilan áll, és működés közben nem mozog. Ha bármilyen instabilitást észlel, azt ki kell javítani. Ha a kompresszor magasan van elhelyezve (pl. egy emelvényen), akkor azt úgy kell rögzíteni, hogy ne essen le. A megfelelő a motor szellőzése és hatékony hűtése érdekében a kompresszort legalább 1 m-re kell elhelyezni a motortesttől. falak (4. ábra).

Használati utasítás

Helyezze el a kompresszort megfelelően. Ne forgassa a kompresszort, ne emelje fel a kompresszort kötelekkel, kampókkal stb. (5.,6. ábra). Cserélje vissza a műanyag dugót (7-8. ábra), az olajmérőpálca dugójára (9. ábra) vagy egy megfelelő csavarra (10. ábra), amelyet az útmutatóhoz mellékeltek. Ellenőrizze az olajsintet, hogy az olajmérőpálcán (9. ábra) vagy a látóüvegen (10. ábra) normális-e.

Elektromos csatlakozás

Egyfázisú működés esetén a kompresszort megfelelő földelt kábellel szállítjuk. A kompresszort földelt vezetékkel kell csatlakoztatni egy földelt konnektorhoz. Az alábbi esetekben háromfázisú áramellátás esetén a kompresszort villanyszerelőnek kell csatlakoztatnia. A háromfázisú kompresszorokat dugó nélkül szállítjuk. Egy villanyszerelőnek kell felszerelnie egy megfelelő dugót, amelyet a következőkhöz használnak háromfázisú áramellátás.

Indítsa el a oldalt.

Indítás előtt ellenőrizze, hogy minden tápkábel megfelelően csatlakoztatva van-e, és hogy a teljesítményparaméterek megfelelnek-e a kompresszor típusjelzésének (14. ábra). Háromfázisú áramellátás esetén győződjön meg arról, hogy a hűtőventilátor a megfelelő irányban forog. Erről akkor győződjön meg, ha a meghajtósíjat a nyíl irányába fordítja.

Állítsa a kapcsolót az "O" állásba az ábrán látható módon (15. ábra). Ezután csatlakoztassa a hálózati dugót a hálózati aljzatba (tápegység, 12-12. ábra). A következő lépés a kapcsolót az "I" állásba fordítani. A kompresszor teljesen automatikus, és egy nyomásérzékelő vezérli, amely leállítja a kompresszort, amikor a tartálynyomás max. Ugyancsak automatikusan bekapcsol, amikor a tartálynyomás eléri a következő értéket



minimális érték. A maximális és a minimális nyomás közötti különbség 2 bar (29 psi). Amikor a kompresszort először csatlakoztatják a tápellátáshoz, el kell érni a maximális tartálynyomást, és figyelni kell a kompresszor viselkedését.

FIGYELEM !!! A kompresszor egyes részei működés közben magas hőmérsékletet érhetnek el, az égési sérülések elkerülése érdekében kerülje az érintkezést. (18-19. ábra) A kompresszor motorja automatikus túlmelegedési kapcsolóval van felszerelve. Ha a motor túlmelegedés miatt automatikusan kikapcsol, várjon néhány percet, és kézzel kapcsolja be a hőkapcsolót (20. ábra).

A nyomásérték beállítása

Sok esetben nem szükséges a maximális tartálynyomáson üzemelni. Ebből a célból a kompresszor nyomáscsökkentő szeleppel van felszerelve, amelynek helyes beállítása lehetővé teszi a tartályban lévő nyomásértékek beállítását. Ebből a célból a kompresszor nyomáscsökkentő szeleppel van felszerelve, annak helyes beállítása lehetővé teszi a tartályban lévő nyomás beállítását.

Húzza felfelé a rajta lévő gombot, és a nyomásértéket az óramutató járásával megegyező irányba forgatva növelje, az óramutató járásával ellentétes irányba forgatva pedig csökkentse a nyomásértéket. A kívánt értékek elérése után nyomja lefelé a gombot.

FIGYELEM !!! Bizonyos esetekben a gomb nincs rögzítve, akkor csak be kell állítani a nyomásértéket.

Víz

A kompresszortartály leeresztő szeleppel van felszerelve. Rendszeresen ürítse ki a tartályt a tartály alján található légtelenítő szelepen keresztül. Nyissa ki a szelepet, hagyja, hogy a víz kifolyjon, majd zárja be a szelepet. Hasonló karbantartási munkálatokat kell elvégezni a radiátoron és a nyomásszabályozó.

Ellenőrzés

A látóüvegen keresztül ellenőrizni lehet a kompresszortartály belsejét. Az ellenőrzést úgy kell elvégezni, hogy a tartály belsejét a látóüvegen keresztül egy szondával megvilágítják.

Olajcsere

A kompresszor kenése "SAE 5W50" olajjal történik. Az első 100 üzemóra után teljes olajcsere ajánlott. A zajsűrő fedelet el kell távolítani (29A ábra). Ezután csavarja ki az olajleeresztő csavart (csavart), várja meg, amíg az összes olaj kifolyik, és majd csavarja vissza a csavart (27-28. ábra). Az új olajat az erre a célra szolgáló felső nyíláson keresztül kell feltölteni. Töltse fel az olajat (29-30. ábra) a megfelelő szintig, amely a az olajmérő üvegen (11. ábra) vagy az olajskálán (9. ábra). Az olajsintet hetente egyszer kell ellenőrizni, és hiány esetén pótolják. SAE 5W50-es olajat kell használni, amelynek előnye, hogy télen és nyáron is ugyanazokat a tulajdonságokat tartja meg. A felhasznált olajnak a következőnek kell lennie eltűnt.

Lehetséges meghibásodások és megoldásuk

1. A szelepek nyomásvesztése.

Ezt a problémát egy laza szelep okozhatja. A probléma kijavításához nyomásmentesítse a tartályt, majd csavarja le a szelep hatlapfejét, tisztítsa meg az összes alkatrészt, majd csavarja vissza.

2. A kompresszor nem kapcsol be

Ha problémáink vannak a kompresszor indításával, ellenőrizzük a következőket:

- hogy a kompresszor tápfeszültségének paraméterei megfelelnek-e a teljesítménycímkén szereplő paramétereknek
- a hosszabbító kábel megfelelő méretezése
- a hőmérséklet nem túl alacsony (0°C alatt)
- hogy a hőkapcsoló be van-e kapcsolva (20. vagy 21. ábra).
- megfelelő olajsint (11. ábra)
- van-e áram a hálózatban?

3. A kompresszor nem kapcsol ki:

Ha a kompresszor nem kapcsol ki a maximális nyomás elérése után, és a túlnyomáscsökkentő szelepet használja, forduljon szervizközpontjához.

Fontos

- Ha a tartály nyomás alatt van, ne csavarja ki a csavarokat.
- Ne fúrja, hegeszti vagy deformálja a levegőt.
- Ne dolgozzon a kompresszoron, amíg az a hálózatra van csatlakoztatva.
- A kompresszor üzemi hőmérséklete 0C és +35°C között van.
- Ne irányítsa a kompresszorra víz vagy más folyadékok fúvókáit.
- Ne tároljon gyúlékony tárgyakat a kompresszor közelében.
- A tárolás során kapcsolja a nyomástartó szerelvényt "0" állásba.
- A légáramlás nem irányulhat emberek vagy állatok felé (34. ábra).
- Ne tegye a kompresszort nyomás alá.
- Figyeljen a kompresszor minden alkatrészére, mivel azok magas hőmérsékletet érhetnek el (ábra. 18-19).
- A kompresszor szállítása a kijelölt fogantyú meghúzásával történik (4-6. ábra).
- Gyermeket és állatokat nem szabad a működő kompresszor közelébe engedni.
- Kompresszoros festés esetén:
 - festeni a szabadban, nyílt lángoktól távol.
 - jól szellőző helyiségekben
 - Viseljen védőruházatot (arcmaszk, védőszemüveg stb.) (35. ábra).
 - Sérült kábel vagy dugó esetén a szükséges alkatrészt ki kell cserélni.
- Ha a kompresszort működés közben egy polcra vagy a padló fölé helyezi, megfelelően rögzíteni kell, hogy ne essen le.
- A balesetek és a kompresszor sérülésének elkerülése érdekében ne dugjon tárgyakat és kezeket a védőburkolatba.
- A munka befejeztével mindig válassza le a kompresszort a hálózatról.

Tárolás

A kompresszort száraz helyen, 5°C és 45°C közötti hőmérséklet-tartományban kell tárolni, és védeni kell az időjárási körülményektől. Hosszabb tárolás esetén le kell takarni, hogy megvédjük a portól. Hosszabb állásidő után az olajat új olajra kell cserélni. Használjon jó minőségű gyorscsatlakozókat, sérülés esetén cserélje ki őket új, erre a kompresszortípusra tervezettekre.

Utasítások a tartály üzemeltetéséhez

A nyomástartó edényt sűrített levegő tárolására tervezték, és elsősorban statikus üzemmódban kell működtetni. A tartály megfelelő használata a biztonság garantálásának alapvető feltétele. Ezért a felhasználónak az alábbiak szerint kell eljárnia:

- 1) a tartályt a gyártó által meghatározott nyomás- és hőmérsékleti határértékeken belül megfelelően használja.
a típustáblán és a vizsgálati jegyzőkönyvben, amelyet gondosan meg kell őrizni;
- 2) ne hegeszti az alkatrészeket nyomás alatt;
- 3) biztosítani, hogy a tartályt elegendő számú, hatékonyan működő biztonsági és vezérlőberendezések; szükség esetén a gyártó előzetes jóváhagyásával cserélje ki őket új, azonos jellemzőkkel rendelkező berendezésekre. Különösen fontos a biztonsági a közvetlenül a tartályra szerelendő szelepnek a behelyezés lehetősége nélkül a levegőellátásnál nagyobb átfolyási kapacitással kell rendelkeznie, és 9 bar nyomásra kell beállítani és lezárni.
A nyomásmérőn a veszélyes szintet jelző nyomásjelzőnek pirosnak kell lennie;
- 4) lehetőség szerint ne használja a tartályt rosszul szellőző helyiségekben; kerülje a tartály hőforrások vagy gyúlékony anyagok közelében történő elhelyezését;
- 5) a tartályt lengéscsillapítóval kell felszerelni a fáradás okozta repedések megelőzésére. a tartály rezgése működés közben; ne rögzítse a tartályt vagy a hozzá csatlakoztatott alkatrészeket a talajhoz vagy más állandó szerkezetekhez.
- 6) A korrózió megelőzése: az üzemi körülményektől függően a tartályban kondenzátum halmozódhat fel, amelyet naponta el kell távolítani. Ez a művelet kézzel is elvégezhető a leeresztőcsap kinyitásával vagy az automatikus kondenzvíz-elvezető berendezés használatával, ha az a tartályra van felszerelve. Karbantartási szempontból: a felhasználónak vagy a műszaki ügyfélszolgálat szakemberének évente ellenőriznie kell a tartály belső kondenzációját, és szemrevételezéssel ellenőriznie kell a tartály külső állapotát. Ha a tartályt a következőkkel együtt használják
olajmentes kompresszorral vagy magas páratartalmú környezetben vagy kedvezőtlen körülmények között (elégtelen szellőzés, agresszív anyagok ...), ezeket az ellenőrzéseket gyakrabban kell elvégezni. Az előírásokban előírt ellenőrzéseket a tartály használatának

helye szerinti országban hatályos törvények és szabványok szerint kell elvégezni.



7) racionálisan és körültekintően járjon el a hatályos szabályozásokkal összhangban.

SZIGORÚAN TILOS

A TARTÁLY ILLETÉKTELEN SZEMÉLY ÁLTALI HASZNÁLATA VAGY VISSZAÉLÉSE. Felhasználó meg kell felelnie az országban hatályos, a nyomástartó berendezések használatára vonatkozó jogszabályoknak, ahol a tartályt használják.



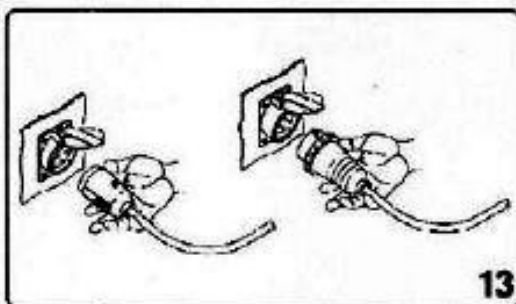
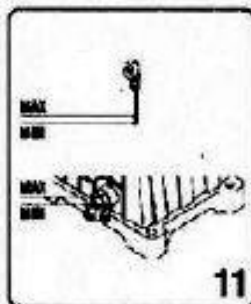
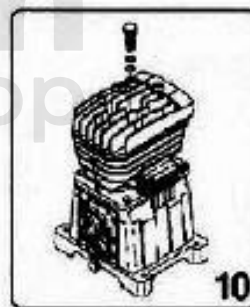
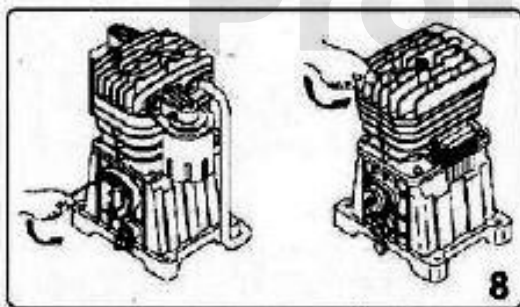
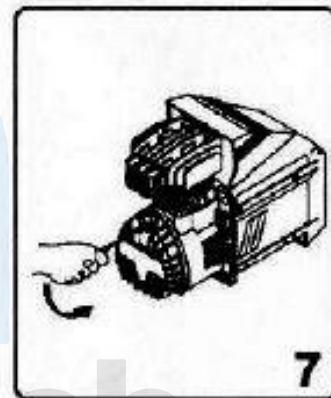
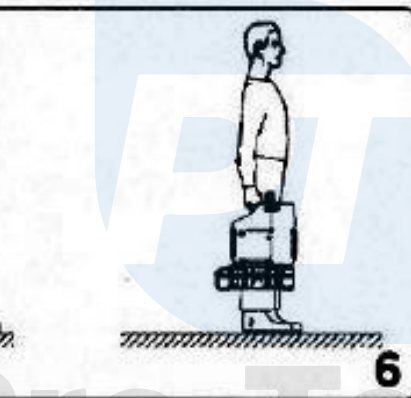
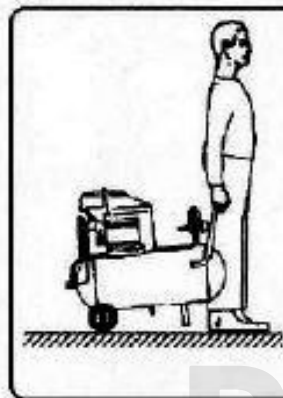
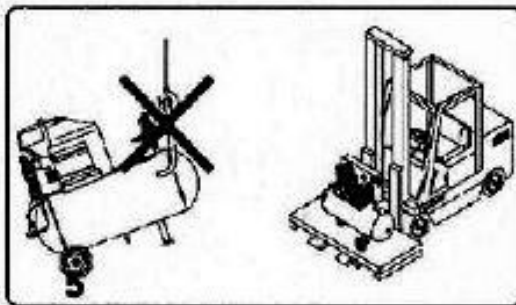
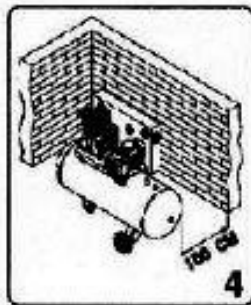
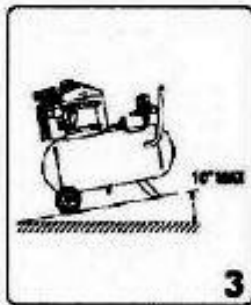
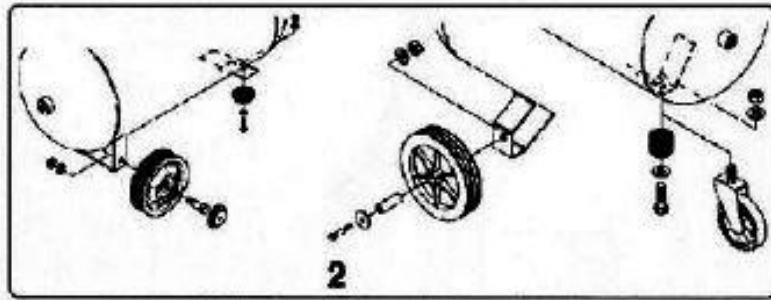
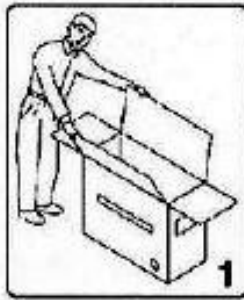

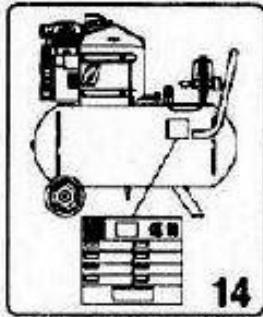

14

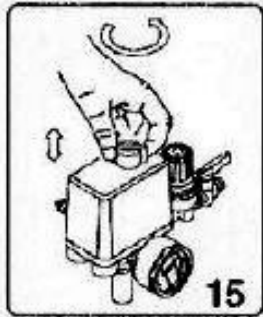

15

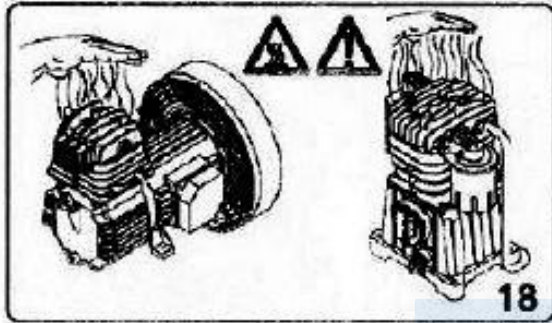

18



19

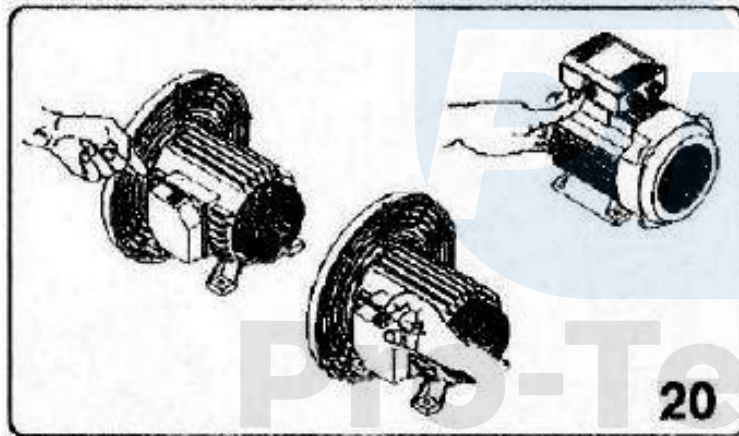

20

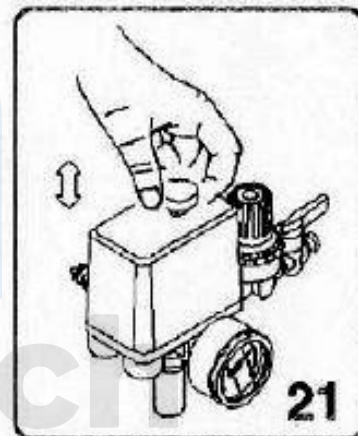

21

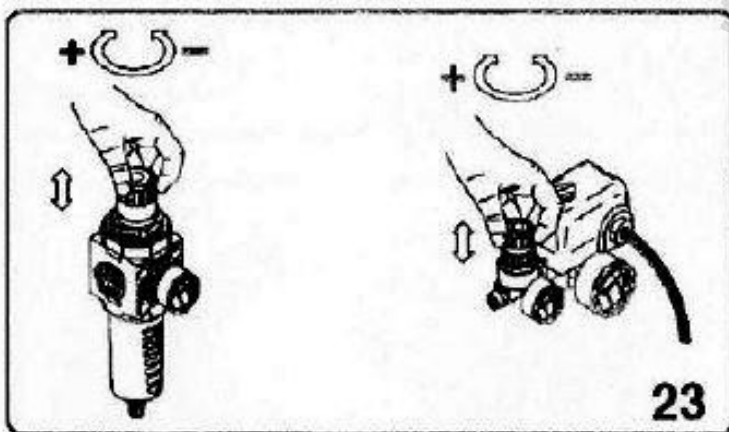

23

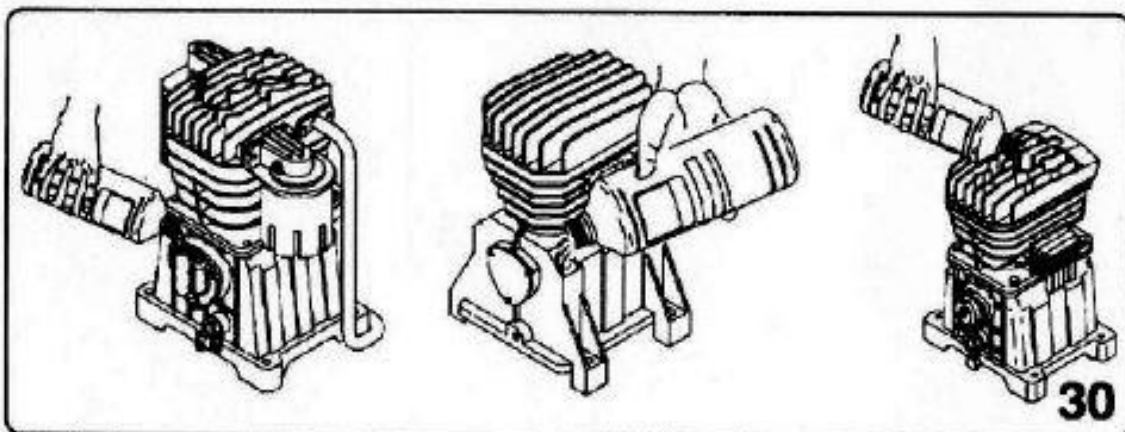
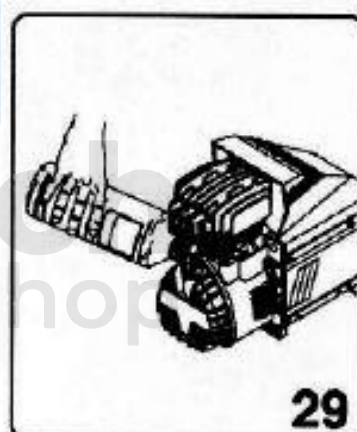
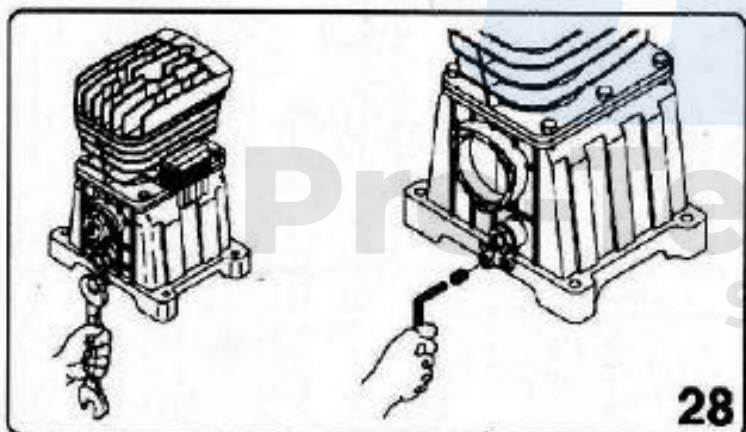
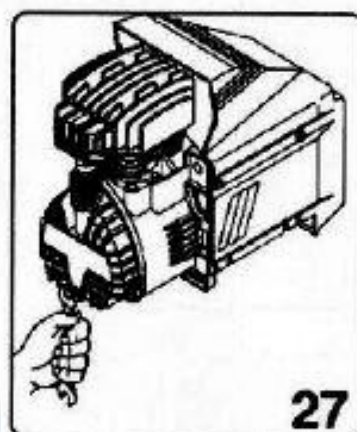
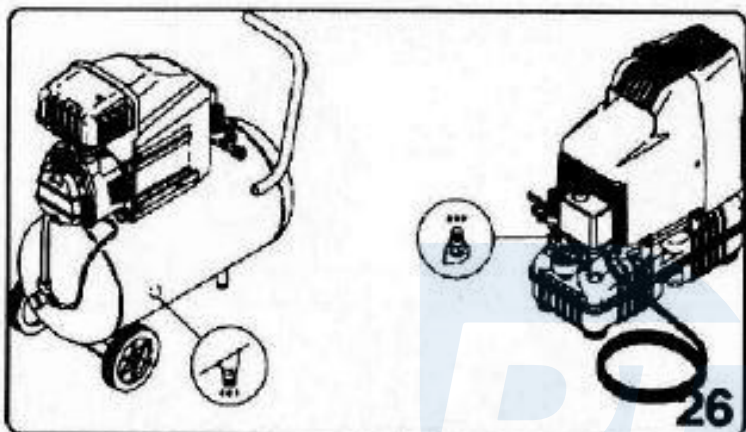
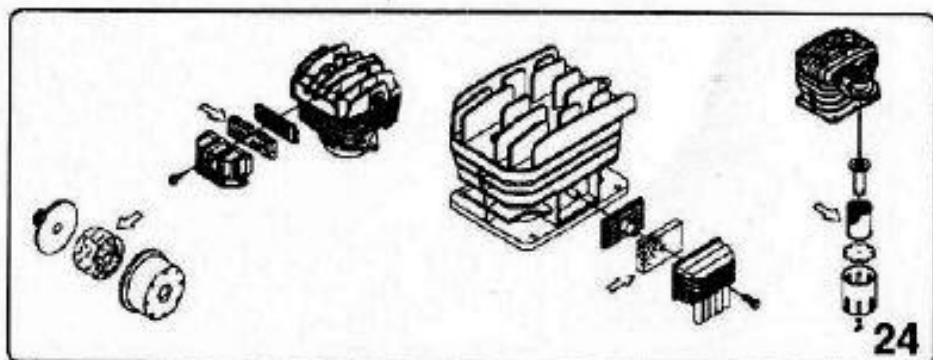

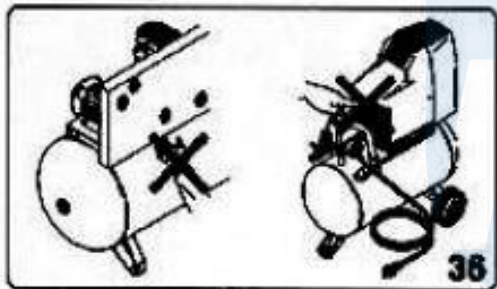
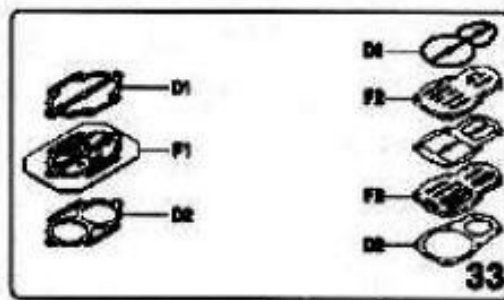
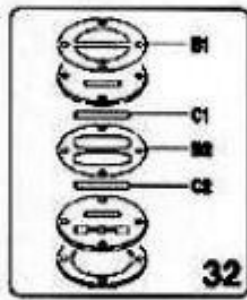
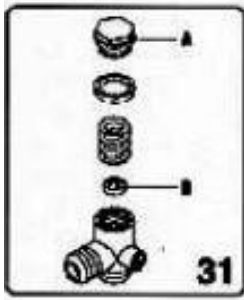

Pro-Tech
shop